

# Gebruikersinstructie

## Hoog Rendement Gaswandketel Nefit TopLine Compact HRC



**NEFIT**



<b>1</b>	<b>Veiligheid</b> .....	<b>6</b>
1.2	Opstellingsruimte .....	7
1.3	Luchttoevoer- en rookgasafvoersysteem .....	7
1.4	Kwaliteit van het cv-water .....	8
1.5	Werkzaamheden aan het cv-toestel .....	8
1.6	Reinigingen cv-toestel .....	8
1.7	Onderhoudsfrequentie .....	9
1.8	Toepassingsgebied .....	9
1.9	Garantiebepalingen .....	9
<b>2</b>	<b>Richtlijnen</b> .....	<b>10</b>
2.1	CE-norm .....	10
<b>3</b>	<b>Bedieningspaneel</b> .....	<b>14</b>
3.1	Algemeen .....	14
<b>4</b>	<b>Inbedrijfstelling</b> .....	<b>19</b>
4.2	Installatiedruk controleren en corrigeren .....	20
4.3	Instellingen invoeren .....	23
4.4	Instellen van de warmtapwatertemperatuur .....	23

<b>5</b>	<b>Bediening</b> .....	<b>25</b>
<b>6</b>	<b>Buiten bedrijf stellen</b> .....	<b>37</b>
6.1	Buiten bedrijf stellen van het cv-toestel .....	37
6.2	Buiten bedrijf stellen van het cv-toestel in geval van vorstgevaar .....	39
6.4	Displaycodes .....	41
6.5	Storingen herkennen en verhelpen .....	46

## Voorwoord

Geachte klant,

Deze gebruikersinstructie is van toepassing op de Hoog Rendement Gaswandketels:

- Nefit TopLine Compact HRC 25/CW4
- Nefit TopLine Compact HRC 30/CW5.

Het primaire doel van deze gebruikersinstructie is het verschaffen van informatie aan de gebruiker over het bedienen van het cv-toestel. Deze gebruikersinstructie is aan de onderzijde van het cv-toestel gevoegd.

Voor een optimaal veilig, economisch en milieuvriendelijk gebruik van het cv-toestel raden wij u aan deze gebruikersinstructie in acht te nemen.

De benaming van het cv-toestel is uit de volgende delen samengesteld:

- HRC:            Hoog Rendement cv-toestel met interne warmwatervoorziening  
25 of 30:        het maximale cv-vermogen is 25 resp. 30 kW  
CW:             Comfort Warmwater classificatie (zie pag. 12)



Nefit B.V. werkt continu aan verbetering van haar producten. Wijzigingen in technische gegevens zijn dus mogelijk. Heeft u een idee voor verbetering of heeft u onregelmatigheden vastgesteld, dan kunt u contact met ons opnemen.

Nefit B.V., Postbus 3, 7400 AA Deventer.  
Consumenten Infolijn: 0570 - 67 85 00  
Documentnr.: 716.526A – 4922 – 01/2007

De fabrikant van het cv-toestel is niet verantwoordelijk voor schade die zijn ontstaan doordat de aanwijzingen in deze gebruikersinstructie niet zijn opgevolgd.  
Neem bij twijfel of vragen altijd contact op met de installateur of het servicebedrijf.

# 1 Veiligheid

## 1.1 Neem deze aanwijzingen in acht



Waarschuwing!

### LEVENSGEVAAR

door de explosie van brandbare gassen.

Bij gasgeur bestaat explosiegevaar!

- Geen open vuur! Niet roken! Geen aansteker gebruiken!
- Vonkvorming vermijden! Geen elektrische schakelaar gebruiken, ook geen telefoon, stekker of bel!
- Hoofdgasafsluitinrichting sluiten!
- Ramen en deuren openen!
- Huisbewoners waarschuwen, maar niet de elektrische bel gebruiken!
- Gasdistributiemaatschappij van buiten het gebouw opbellen!
- Bij hoorbaar uitstromen onmiddellijk het gebouw verlaten, betreden door derden voorkomen, politie en brandweer van buiten het gebouw informeren.

## 1.2 Opstellingsruimte



Waarschuwing!

### **BRANDGEVAAR**

- Ontvlambare materialen of vloeistoffen mogen niet in de buurt van het cv-toestel worden opgeslagen of gebruikt.



Let op

### **SCHADE AAN HET CV-TOESTEL**

- Let erop dat de opstellingsruimte van het cv-toestel vorstvrij is.

## 1.3 Luchttoevoer- en rookgasafvoersysteem

Indien het cv-toestel als open toestel is geïnstalleerd (cv-toestel haalt lucht voor verbranding uit de opstellingsruimte), dan dient de opstellingsruimte voorzien te zijn van de noodzakelijke luchttoevoeropeningen. Plaats geen voorwerpen voor de luchttoevoeropeningen. Deze moeten altijd vrij zijn.

## 1.4 Kwaliteit van het cv-water

Gebruik als vul- en bijvulwater voor de cv-installatie uitsluitend onbehandeld leidingwater. Het is niet toegestaan waterbehandeling toe te passen zoals o.a. pH-verhogende/verlagende middelen (chemische toevoegmiddelen en/of inhibitoren), antivries en waterontharding.

## 1.5 Werkzaamheden aan het cv-toestel

De installatie-, inbedrijfsstellings-, inspectie-, onderhouds- en eventuele reparatiewerkzaamheden mogen uitsluitend door erkende installateurs worden uitgevoerd volgens de in de installatie-instructie vermelde voorschriften.

## 1.6 Reinigingen cv-toestel

Voor een schoon cv-toestel kunt u de mantel van het cv-toestel reinigen met een vochtige doek (water/zeep). Gebruik in geen geval schurende of agressieve reinigingsmiddelen die de lak of kunststofdelen kunnen aantasten.

## 1.7 Onderhoudsfrequentie

Voor een optimale-, duurzame- en veilige werking van het cv-toestel maar ook voor eventuele aanspraak op fabrieksgarantie moet het cv-toestel minimaal eenmaal per 2 jaar door een erkend installatie- of servicebedrijf onderhouden worden volgens de installatie-instructie. Geadviseerd wordt een onderhoudscontract met een erkend installateur of servicebedrijf af te sluiten.

## 1.8 Toepassingsgebied

Het cv-toestel dient voor normaal huishoudelijk gebruik te worden toegepast, op basis van een gemiddeld aantal bedrijfsuren. Zie ook de meegeleverde garantietaal. Het cv-toestel heeft geen warmwatervoorraad en is daarmee niet geschikt voor circulatieleidingen.

## 1.9 Garantie bepalingen

Voor de garantie bepalingen wordt verwezen naar de meegeleverde garantietaal. Belangrijk voor eventuele aanspraak op garantie is dat de garantietaal onmiddellijk na installatie van het cv-toestel wordt ingevuld en teruggezonden naar het op de garantietaal vermelde adres.

## 2 Richtlijnen

### 2.1 CE-norm



Het cv-toestel voldoet aan de Europese norm.

### 2.2 Gaskeurlabels (fig. 1 en 2)

De Hoog Rendement Gaswandketels Nefit TopLine Compact dragen een Gaskeurlabel. Dit is een onafhankelijk prestatielabel dat door de keuringsinstantie Gastec N.V. wordt toegekend aan die gasverbruikstoestellen die voldoen aan specifieke eisen met betrekking tot een aantal doelmatigheids-, milieutechnische-, en comfortaspecten.

Voor meer informatie over het gaskeurlabel zie <http://www.epk.nl>.

GASKEUR		
HR	HR Verwarming	107
HR <sub>ww</sub>	HR Warm Water	
CW	Comfort Warm Water	4
SV	Schonere Verbranding	
NZ	Naverwarming Zonneboiler	

fig. 1 Gaskeurlabel Nefit TopLine Compact HRC 25/CW4

Het Gaskeurlabel is onderverdeeld in de volgende labels:

**HR-label (HR = Hoog Rendement verwarming)**

De Hoog Rendement Gaswandketels Nefit TopLine Compact zijn geclassificeerd met het HR-label 107. Dit houdt in dat het rendement van het cv-toestel tijdens cv-bedrijf 107 % (onderwaarde) is. Dit betekent dat het cv-toestel zuinig is met energie, dus lagere energiekosten en beter voor het milieu.



fig. 2 *Gaskeurlabel Nefit TopLine Compact HRC 30/CW5*

### **HRww-label (HRww = Hoog Rendement Warm Water)**

De Nefit TopLine Compact HRC 25/CW4 en Nefit TopLine Compact HRC 30/CW5 beschikken over het HRww-label. Het HRww-label geeft aan dat het cv-toestel op een zuinige en efficiënte wijze warm water produceert, dus zonder verspilling van energie en water. Het HRww-label mag gebruikt worden bij een EPN-berekening.

### **CW-label**

De Nefit TopLine Compact HRC 25/CW4 en Nefit TopLine Compact HRC 30/CW5 dragen een CW-label. Dit is een prestatielabel dat aangeeft dat het cv-toestel bij de bereiding van warm water voldoet aan bepaalde toepassingsklassen voor Comfort Warm water.

Voor het maximale warmwatercomfort volgens CW-norm is de voorkeursinstelling van de warmtapwater standaard al ingesteld op 60 °C.

CW-label 4 betekent dat het cv-toestel geschikt is voor:

- een CW-tapdebiet van tenminste 7,5 l/min van 60 °C;
- een douchefunctie vanaf 3,6 tot tenminste 7,5 l/min van 60 °C (dit komt overeen met 6 tot 12,5 l/min bij 40 °C);
- het vullen van een bad met 120 liter water van 40 °C gemiddeld, binnen 11 minuten.

CW-label 5 betekent dat het cv-toestel geschikt is voor:

- een CW-tapdebiet van tenminste 7,5 l/min van 60 °C;
- een douchefunctie vanaf 3,6 tot tenminste 7,5 l/min van 60 °C (dit komt overeen met 6 tot 12,5 l/min bij 40 °C);
- het vullen van een bad met 150 liter water van 40 °C gemiddeld, binnen 10 minuten.

### **SV-label (SV = Schonere Verbranding)**

De Hoog Rendement Gaswandketels Nefit TopLine Compact beschikken over een geavanceerde brander. De NO<sub>x</sub>-uitstoot is hierdoor zo laag mogelijk en daardoor voldoet het cv-toestel aan het gaskeurlabel Schonere Verbranding.

### **NZ-label (NZ = Naverwarming Zonneboiler)**

Bij een zonne-energiesysteem zorgt de zon deels voor opwarmen van het water. Wanneer de zon niet (fel) genoeg schijnt, dient het sanitaire water naverwarmd te worden. Het Nefit TopLine Compact HRC 25/CW4 en HRC 30/CW5-toestel voldoet aan de specifieke eisen voor die functie en is dus voorzien van het NZ-label. Dit betekent: geschikt voor "Naverwarming Zonneboiler".

Bij een Nefit TopLine Compact HRC 25/CW4 en HRC 30/CW5-toestel met warmwatervoorziening in combinatie met een zonne-energiesysteem moet altijd na de ketel een thermostatisch mengventiel zonder terugslagklep geplaatst worden. De maximale inlaattemperatuur bedraagt 85 °C. Raadpleeg de zonne-energiesysteem instructie voor meer details.

## 3 Bedieningspaneel

### 3.1 Algemeen

Aan de onderzijde van het cv-toestel bevindt zich een vakje voor deze gebruikersinstructie (fig. 3, pos. 1).

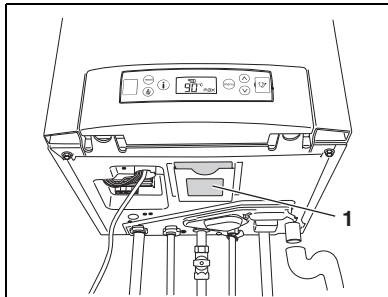

fig. 3 Gebruikersinstructie (onderzijde cv-toestel)

Het bedieningspaneel is voorzien van de volgende elementen:

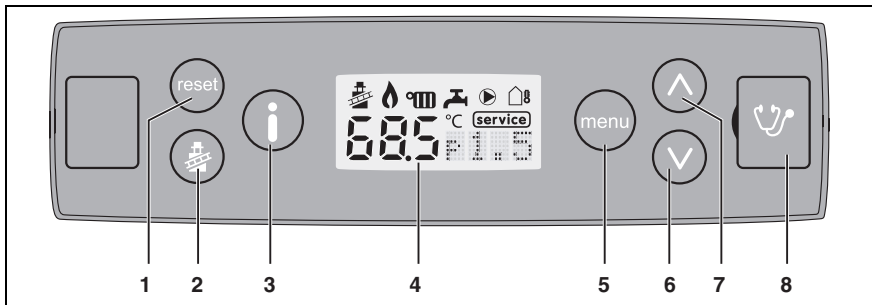



fig. 4 Bedieningspaneel

### Resettoets “” (pos. 1)

In geval van bepaalde storingen kan het noodzakelijk zijn om het cv-toestel door middel van de resettoets “” te herstarten (fig. 4, pos. 1). Dit is het geval bij een knipperende display-code. Tijdens de reset geeft de display “rE” aan.

**Schoorsteenvegertoets “

Met de schoorsteenvegertoets “**

Let op

**SCHADE AAN DE INSTALLATIE**

bij vloerverwarming: door oververhitting van de vloerleidingen.







- Begrens de maximale cv-watertemperatuur in het "instel"-menu tot de toegestane aanvoertemperatuur van het vloerverwarmingscircuit (bijv. 30 - 40 °C).

**Infotoets “

Met de infotoets “16**

### Display (pos. 4)

Het display (fig. 4, pos.4) geeft alle instellingen en foutcodes weer. Displayweergaves:



-  : Het cv-toestel bevindt zich in schoorsteenvegerbedrijf (servicebedrijf)
-  : Het cv-toestel brandt
-  : Het cv-toestel bevindt zich in cv-bedrijf
-  : Het cv-toestel bevindt zich in tapwaterbedrijf
-  : Cv-pomp draait
-  : Weergave buitentemperatuur (indien de buitentemperatuursensor is aangesloten)
- **service** : Cv-toestel vraagt om service. Het cv-toestel blijft (beperkt) in bedrijf
- p x.x (bijvoorbeeld p1.5): systeemdruk cv-installatie.

Los de servicemelding op door de volgende handelingen:

- Druk de infotoets “” in.
- Lees de displaycode af en noteer deze.
- Zoek de betekenis van de displaycode op (zie par. 6.4).
- Los met de displaybetekenis de storing op.

Een knipperende displaycode geeft aan dat het cv-toestel om veiligheidsredenen is vergrendeld. Na het verhelpen van de storing is het cv-toestel met een druk op de resettoets “” te resetten. Na de opstartfase is het cv-toestel weer in normaal bedrijf.

**Menu-toets “” (pos. 5)**

Met de menu-toets “” (fig. 4, pos. 5) kan o.a. de max. aanvoertemperatuur, cv/ww bedrijf, tapwatertemperatuur, modulatiebereiken- en nadraaitijd cv-pomp worden ingesteld. Zie ook paragraaf 5.1.5 “ Instelmenu” op pagina 33.

**Pijl naar boven/pijl naar beneden toetsen “/”” (fig. 4, pos. 6 en 7)**

Deze toetsen worden gebruikt om door de menu's te scrollen of om instellingen te wijzigen in het instelmenu.

**Service Connector (fig. 4, pos. 8)**

Hier kan de installateur een Nefit Service Tool aansluiten om bij storingen eenvoudig een diagnose te kunnen stellen.

## 4 Inbedrijfstelling

In dit hoofdstuk wordt uitgelegd hoe u het cv-toestel in bedrijf moet nemen.  
Voor de verdere inbedrijfstelling gaat u als volgt te werk:

### 4.1 Cv-toestel in bedrijf nemen

- Open de gaskraan langzaam, door deze in te drukken en een ¼ omwenteling linksom te draaien (fig. 5, pos. 2). In de positie “open” staat de gaskraan verticaal.
- Steek de stekker in het stopcontact.
- Controleer of (kamer)thermostaat goed staat ingesteld.

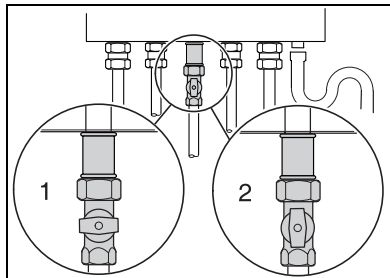

fig. 5 Gaskraan

pos. 1: Gaskraan gesloten

pos. 2: Gaskraan open

## 4.2 Installatiedruk controleren en corrigeren

Bij pas gevulde verwarmingsinstallaties moet de installatiedruk (tussen P1.0 - P2.0) eerst dagelijks en later met steeds groter wordende intervallen worden gecontroleerd. Bij de hoogste cv-watertemperatuur mag de installatiedruk 3,0 bar niet overschrijden (overstort wordt geopend).

Indien het cv-toestel een "service"-melding geeft en de installatiedruk lager dan p0,0 is, dient u de verwarmingsinstallatie als volgt te vullen:

- Sluit een slang aan op de waterkraan en laat deze vol lopen met water, zodanig dat er geen lucht meer in de slang zit (fig. 6).
- Sluit de waterkraan.

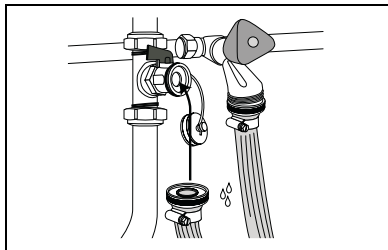

fig. 6 Vullen van de cv-installatie

- Sluit de slang aan op de vulkraan onder het cv-toestel (fig. 7).



Let op

### LET OP!

Ontluchten van de cv-installatie is belangrijk. Alle lucht in de cv-installatie verzamelt zich in het hoogste punt als de cv-installatie langzaam gevuld wordt.

- Draai de waterkraan volledig, en de vulkraan slechts gedeeltelijk open (fig. 8).
- Lees de installatiedruk af rechtsonder in het display.

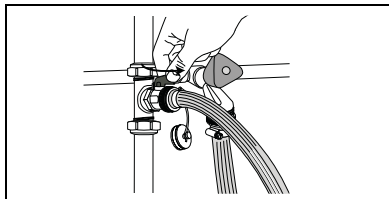

fig. 7 Vullen van de cv-installatie

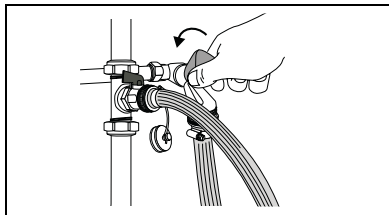

fig. 8 Vullen van de cv-installatie

- Vul de installatie tot de druk circa 1,5 bar bedraagt en sluit dan de vulkraan (fig. 9).
- Ontlucht alle verwarmingslichamen in de cv-installatie (fig. 10). Begin hierbij op de laagste verdieping in het pand, en ga steeds één verdieping hoger.
- Lees opnieuw de installatiedruk af op het display van het bedieningspaneel. Indien de druk lager is dan 0,8 bar, dient het cv-toestel weer bijgevuld te worden zoals boven staat omschreven.
- Sluit de waterkraan.
- Sluit de vulkraan van het cv-toestel.
- Verwijder de slang, draai het slangmondstuk eraf en berg de slang op.
- Draai de sluitkap op de vulkraan.



fig. 9 Installatiedruk

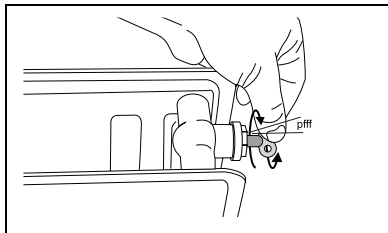

fig. 10 Verwarmingslichamen ontluchten

## 4.3 Instellingen invoeren

### Instellen van de maximale cv-watertemperatuur

Stel de max. cv-watertemperatuur in met behulp van de menuknop (zie paragraaf 5.1.5 "menu" Instelmenu").

### 4.4 Instellen van de warmtapwatertemperatuur

Vanaf fabriek is het cv-toestel standaard op een warmtapwatertemperatuur van 60 °C ingesteld. Bij deze instelling is het redelijkerwijs uitgesloten, dat eventueel aanwezige legionellabacteriën zich vermenigvuldigen. Om echter aan de verschillende comfortwensen per gebruiker te kunnen voldoen beschikt uw cv-toestel over een instelbare warmtapwatertemperatuur. Het cv-toestel kan desgewenst op een lagere warmtapwatertemperatuur worden ingesteld. Indien het cv-toestel op een lagere warmtapwatertemperatuur wordt ingesteld, dient rekening te worden gehouden met een geringe kans op legionellavorming. Bij dagelijks gebruik van de warmwaterinstallatie is de kans dat de legionellabacterie zich vermenigvuldigt nagenoeg uitgesloten.

#### **TIP: Gasbesparing**

Indien langere tijd geen gebruik wordt gemaakt van de warmwatervoorziening (bijvoorbeeld tijdens de vakantieperiode en/of met de warmwaterregeling van bepaalde ModuLine thermostaten) en de instelmogelijkheid staat op een stand lager dan 60 °C, dan wordt geadviseerd om het cv-toestel op "Eco" in te stellen, zie het instelmenu.

#### 4.4.1 Vorstbeveiliging

Het cv-toestel is voorzien van een geïntegreerde vorstbeveiliging. Dit betekent dat geen vorstbeveiliging voor het cv-toestel aangebracht hoeft te worden.

De vorstbeveiliging schakelt het cv-toestel in bij een toestelwatertemperatuur van 7 °C en schakelt het cv-toestel uit bij een toestelwatertemperatuur van 15 °C.

De cv-installatie wordt niet beveiligd tegen vorst.

Wanneer de installatie geregeld wordt met een ruimtetemperatuurregeling en er sprake is van bevroeringsgevaar voor delen van de installatie die buiten het bereik van deze ruimtetemperatuurregeling liggen, bijvoorbeeld radiatoren in de garage, dan moet de nadraaitijd van de pomp worden ingesteld op 24 uur.

- Stel de nadraaitijd van de pomp in volgens "☉" Instelmenu op pagina 33. Zie ook voorbeeld op pagina 36.

#### 4.4.2 Instellen van de kamerthermostaat

- Stel de kamerthermostaat in op de gewenste ruimtetemperatuur.

Zodra het cv-toestel brandt, wordt indien nodig eerst het warmtapwater verwarmd. Daarna wordt de cv-installatie verwarmd.

## 5 Bediening

### 5.1 Menustructuur

De menustructuur van het cv-toestel kan op het bedieningspaneel (fig. 11) met behulp van de info-toets "i" en menu-toets "menu" worden bekeken of worden ingesteld met de "▲"-toets of "▼"-toets.

#### 5.1.1 Opstartfase

Tijdens de opstartfase worden alle displaysegmenten gedurende 2 seconden getoond.

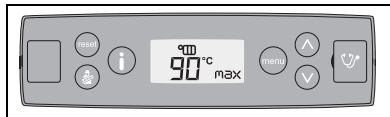







fig. 11 Bedieningspaneel

### 5.1.2 Voorbeelden displayweergaven

Tijdens actueel bedrijf worden statussen op het display weergegeven. Onderstaande voorbeelden geven een uitleg van de displayweergave.

	<b>68.5</b>	Aanvoertemperatuur is 68,5 °C.
	<b>1.5</b>	Systeemdruk is 1,5 bar.
		Het cv-toestel brandt.
		Toestel in warmwatertapbedrijf.
		Cv-pomp draait.

tabel 1 Voorbeeldweergave normaal bedrijf

	<b>service</b>	<b>Servicemelding</b>
	<b>3L</b>	Statuscode, als voorbeeld: Het cv-toestel ontsteekt na drie startpogingen niet. Overige statuscodes zie par. 6.4, pag. 41.
	<b>0.7</b>	Systeemdruk is 0,7 bar. De druk is lager dan 0,8 bar. Dit betekent dat de cv-installatie bijgevuld dient te worden (zie par. 4.2, pag. 20). Bij een knipperende drukweergave dient het cv-toestel bijgevuld te worden.
		Cv-pomp blijft draaien tijdens een vergrendelende storing.

tabel 2 Voorbeeldweergave 3L-storing

### 5.1.3 Kinderslot

Druk 5 seconden lang gelijktijdig de "⤴" en "⤵"-toets om het kinderslot te activeren. Het woord "Lock" (fig. 12) zal 5 seconden lang weergegeven worden. Alleen de info-toets en reset-toets zijn nog actief. Alle andere functies zijn nu geblokkeerd.

Om het kinderslot te ontgrendelen druk weer 5 seconden lang gelijktijdig de "⤴" en "⤵"-toets. Het woord "Lock" zal verdwijnen en de bediening springt weer terug naar de normale weergave.

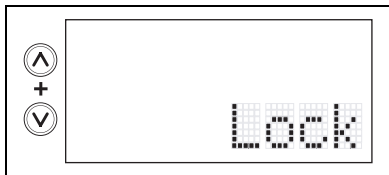
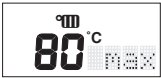

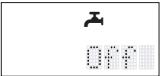







fig. 12 Display - Lock

### 5.1.4 "i" Infomenu

In het "i" infomenu is het mogelijk waarden te controleren. Voor het instellen van waarden, zie par. 5.1.5 "menu" Instelmenu". Met de "▲" en "▼"-toetsen kan de gebruiker door het infomenu scrollen. Als de bediening na enige tijd niet gebruikt wordt, wordt de standaard weergave getoond en het infomenu verlaten.



1 Aanvoertemperatuurweergave		
i		Maximale aanvoertemperatuur ingesteld op 80 °C.
		Het cv-bedrijf is uitgeschakeld (zie par. 5.1.5, stap 1.1).
2 Warmwaterweergave		
v		Warmwateruitstroomtemperatuur is ingesteld op 50 °C.

		Het warmwaterbedrijf is uitgeschakeld (zie par. 5.1.5, stap 2.1).
<b>3 Service code (menu item alleen zichtbaar als er een servicemelding is)</b>		
Ⓟ		Druk in cv-installatie te laag.
	Vul het cv-toestel. "H07"-code verdwijnt na het vullen vanzelf.	
Ⓟ		Geen uitstroomtemperatuur gemeten, cv-toestel berekent de uitstroomtemperatuur.
	"Hre" verschijnt na reset van de servicemelding.	
<b>4 Statuscode</b>		
Ⓟ		Weergave displaycode en daarbij de sub-displaycode als het cv-toestel geblokkeerd of vergrendeld is, zie uitleg par. 6.4, pagina 41. Als het cv-toestel vergrendeld is, wordt de hoofdcodes knipperend met ernaast het servicesymbool "service" weergegeven, zie tabel 2.

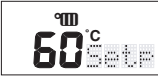

5 Systeemdruk		
(V)		Weergave systeemdruk.
6 Actuele aanvoertemperatuur		
(V)		Weergave actuele aanvoertemperatuur.
7 Uitstroomhoeveelheid warm tapwater		
(V)		Actuele uitstroomhoeveelheid warm tapwater in liters per minuut. Voor het instellen, zie fig. 13. Zet daarbij de warmwaterkraan volledig open. De Nefit TopLine Compact HRC 25/CW4 instellen op 8,0 l/min * (uitstroomtemperatuur van 60 °C). De Nefit TopLine Compact HRC 30/CW5 instellen op 9,5 l/min * (uitstroomtemperatuur van 60 °C)

\* Waarden kunnen door toleranties in de praktijk afwijken.



## 8 Actuele status setpoint

		<p>Weergave actuele aanvoertemperatuur-setpoint of bedrijfsstatus, deze waarde wordt bepaald door de regeling:</p> <p> : CV- of schoorsteenvegerbedrijf / standby (vorstbeveiliging)</p> <p> : Tapwaterbedrijf</p>
---	---	--





## 9 Buitentemperatuur (menu item alleen zichtbaar als er een buitenvoeler op het cv-toestel is aangesloten)

		<p>Weergave buitentemperatuur (indien deze sensor gedetecteerd is)</p> <p><b>N.B.</b> een kortgesloten sensor wordt met drie streepjes in het numerieke veld weergegeven.</p>
---	---	---

## 10 Ionisatiestroom

		<p>Weergave ionisatiestroom in <math>\mu\text{A}</math>.</p> <p>Het vlamsymbool wordt weergegeven als een vlam gedetecteerd wordt door de branderautomaat.</p>
---	---	--

## 11 Toestel modulatie

		<p>Weergave huidige toestelmodulatie en bedrijfstatus.</p> <p> : CV- of schoorsteenvegerbedrijf</p> <p> : Tapwaterbedrijf</p>
---	---	---

**12 Cv-pomp modulatie**

V

80 %Mod

Weergave huidige cv-pomp modulatie

Ga met de "▲" -toets terug naar het vorige item of verlaat het menu met de info-toets "i".

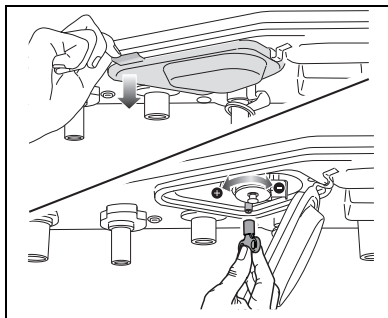

fig. 13 *Instellen uitstroomhoeveelheid warm tapwater*

### 5.1.5 "menu" Instelmenu

In het instelmenu kunnen waarden gewijzigd worden. Met de "▲" en "▼"-toetsen kan de gebruiker door het instelmenu scrollen. Door de menu-toets "☰" 2 seconden in te drukken kan de weergegeven waarde gewijzigd worden. Met de "▲" en "▼"-toetsen kan de waarde verlaagd of verhoogd worden.

Als de bediening enige tijd niet gebruikt wordt, wordt de standaard weergave getoond en het instelmenu verlaten.

1  CV-instellingen	
	 On
	 80°C nax
	 80°C nax

Wijziging van deze waarden is van invloed op het goed functioneren van uw cv-toestel. Raadpleeg uw installateur.

## 2 Warmwaterinstellingen

### 2.1 Warm water instellen

<p>Ⓟ</p>		<p>De Comfort-stand levert het snelst de gewenste warmwatertemperatuur. De Eco-stand levert de grootste besparing op qua gasverbruik. In kalkrijke gebieden wordt geadviseerd het cv-toestel in te stellen op 'Eco', om kalkvorming zoveel mogelijk te voorkomen. De Off-stand schakelt het warmwaterbedrijf uit. De fabrieksinstelling is "Comf".<sup>1)</sup> [instelbereik: Comf - Eco - Off]</p> <p><b>Let op:</b> Indien het cv-toestel als naverwarmer van een zonneboiler fungeert, mag de warmwaterinstelling niet op de Off-stand ingesteld worden.</p>
<p>Ⓟ</p>		<p>De warmwateruitstroomtemperatuur is instelbaar in °C. De fabrieksinstelling is "60".<sup>1)</sup> [instelbereik: 30 - 60 °C]</p> <p><b>Let op:</b> Indien het cv-toestel als naverwarmer van een zonneboiler fungeert, mag in verband met risico op vorming van de legionellabacterie niet op een lagere temperatuur dan 60 °C worden ingesteld.</p>

**3** ▶ **Pompinstellingen**

Ⓥ		Wijziging van deze waarden is van invloed op het goed functioneren van uw cv-toestel. Raadpleeg uw installateur.
Ⓥ		
<b>3.1 Pompnadraaitijd</b>		
Ⓥ		De pompnadraaitijd is instelbaar in minuten. De fabrieksinstelling is 5 min. [instelbereik: 1 - 60 min / 24 uur]

<sup>1)</sup> De fabrieksinstelling komt overeen met de CW-classificatie.

**Voorbeeld aanpassen van de pompnadraaitijd:**

- Druk op de menu-toets "☰".
- Zoek met de pijltjestoetsen "⬆" en "⬆" de instelling voor de pompnadraaitijd voor cv.
- Druk minimaal 2 seconden op de menu-toets "☰" tot de tijd knippert.
- Druk op "⬆" of "⬆"-toets tot de gewenste pompnadraaitijd op het display is bereikt.
- Druk kort op de menu-toets "☰", waarmee de instelling wordt bevestigd.
- Druk kort op de menu-toets "☰", waarmee het instellingenmenu wordt verlaten.

## 6 Buiten bedrijf stellen

### 6.1 Buiten bedrijf stellen van het cv-toestel

- Neem het cv-toestel uit bedrijf door de netstekker uit het stopcontact te nemen (fig. 14).

Met het buiten bedrijf stellen wordt ook de brander automatisch uitgeschakeld.

Gedetailleerdere informatie m.b.t. de bediening van het bedieningspaneel vindt u in hoofdstuk 3 "Bedieningspaneel" op pag. 14.

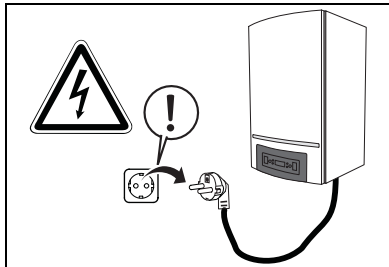
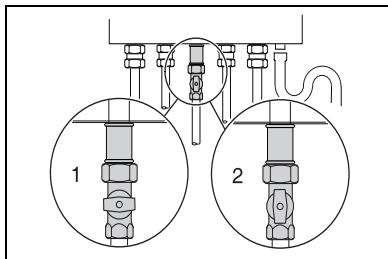

fig. 14 Netstekker eruit nemen

- Sluit de hoofdkraan of de gaskraan (fig. 15).



*fig. 15 Gaskraan*

*pos. 1: Gaskraan gesloten*

*pos. 2: Gaskraan open*

## 6.2 Buiten bedrijf stellen van het cv-toestel in geval van vorstgevaar



Let op

### SCHADE AAN DE INSTALLATIE

door vorst.

- De cv-installatie kan als gevolg van bijvoorbeeld het uitvallen van de netspanning, een gebrekkige gastoevoer, een toestelstoring enz. na langere tijd bevroren.
- Zorg ervoor, dat de cv-installatie altijd in bedrijf is (vooral bij vorstgevaar).

Indien onder bovengenoemde omstandigheden de cv-installatie gedurende langere tijd buiten bedrijf gesteld wordt en er is vorstgevaar, dan moet de cv-installatie worden afgetapt.

- Neem het cv-toestel uit bedrijf door de netstekker uit het stopcontact te nemen (fig. 14).
- Sluit de hoofdgaskraan of de gaskraan onder het cv-toestel (fig. 15).

- Tap de cv-installatie op het laagste punt met behulp van de vul- en aftapkraan of aan een radiator af (fig. 16). Daarbij dient de (automatische) ontluchter op het hoogste punt van de cv-installatie geopend te zijn.

### 6.3 Langere afwezigheid bij vorstgevaar

Wanneer u de cv-installatie ingeschakeld wilt laten:

- Stel de nadraaitijd van de pomp in op "24 uur" (zie paragraaf 5.1.5 op pag. 33).
- Verlaag de kamertemperatuur tot 16 °C (zie Gebruikersinstructie van de kamerthermostaat).
- Stel het warm tapwater in het instelmenu in op "ECO". Het cv-toestel komt alleen in bedrijf, indien een warmwaterkraan wordt geopend.

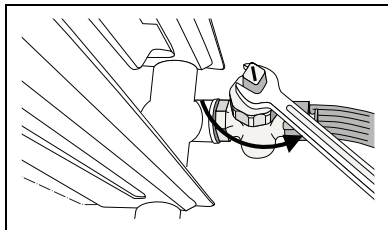

fig. 16 Aftappen van de cv-installatie

## 6.4 Displaycodes

Via de "i"-toets (informatiemenu) kan de statuscode van het cv-toestel worden bekeken (paragraaf 5.1.4 "i" Infomenu").

Het display toont de statuscode (bijv. een storing) van het cv-toestel.

Hoe u bepaalde storingen kunt verhelpen, wordt beschreven in paragraaf 6.5 op pagina 46.

Neem contact op met uw installateur wanneer u een storing niet zelf kunt verhelpen of op het display een code verschijnt die niet in de tabel staat.

Displaycodes	Betekenis van de displaycodes
--	Bedrijfscode: Cv-toestel start op, nadat de netstekker in de wandcontactdoos is gestoken.
-R	Bedrijfscode: Het cv-toestel bevindt zich max. 30 minuten in schoorsteenvegerbedrijf (servicebedrijf).
-H	Bedrijfscode: Het cv-toestel brandt en bevindt zich in cv-bedrijf.

Displaycodes	Betekenis van de displaycodes
=H	Bedrijfscode: – het cv-toestel brandt en bevindt zich in tapwaterbedrijf of – het cv-toestel brandt niet en warmt de warmwatervoorziening op, na einde tapwaterbedrijf of – het cv-toestel brandt niet en warmt de warmwatervoorziening periodiek op in de Comfort-stand (zie ook pag. 34).
0A	Bedrijfscode: Het antipendelprogramma is geactiveerd. Dit wordt geactiveerd indien er vaker dan 1x per 10 minuten een warmtevraag van een aan/uit- of een ModuLine-regeling is geweest. Dit betekent dat het cv-toestel op zijn vroegst 10 minuten na de eerste branderstart opnieuw kan starten.
0A	Bedrijfscode: Het cv-toestel mag tijdelijk niet starten na einde warmtevraag warm tapwater.
0C	Bedrijfscode: Het cv-toestel bereidt zich voor op een branderstart na het ontstaan van een warmtevraag cv of een warmtevraag tapwater. De ventilator en pomp worden gestart. De gloeiplug wordt aangestuurd.

Displaycodes	Betekenis van de displaycodes
DE	Bedrijfscode: Het tijdsproportionele programma is geactiveerd. Het tijdsproportionele programma wordt geactiveerd zodra de vermogensvraag van de modulerende regeling lager is dan de ondergrens van het toestelvermogen.
DH	Standby: Het cv-toestel staat standby. Er is geen warmtevraag.
DL	Ontstekingsfase: Het gasblok wordt aangestuurd.
DU	Bedrijfscode: Het cv-toestel wordt opgestart na het inschakelen van de netspanning of na het uitvoeren van een reset. Start van de waterzijdige stromingscontrole: de pomp probeert maximaal 4 keer om waterstroming tot stand te brengen. Start van de luchtzijdige voerspoelfase: de ventilator draait gedurende 15 seconden met ca. 60 % van het maximale toerental. Deze code wordt gedurende maximaal 4 minuten op het display weergegeven.

Displaycodes	Betekenis van de displaycodes
04	Bedrijfscode: De aanvoersensor heeft een actuele cv-aanvoerwatertemperatuur gemeten, die hoger is dan de op het bedieningspaneel ingestelde cv-aanvoerwatertemperatuur, of die hoger is dan de berekende cv-aanvoerwatertemperatuur volgens de stooklijn, of die hoger is dan de berekende cv-aanvoerwatertemperatuur voor tapwaterbedrijf.
2E 207	Storing: De cv-waterdruk is te laag, lager dan 0,2 bar. Zowel het cv-toestel als de pomp komen niet in bedrijf (zie par. 4.2 "Installatiedruk controleren en corrigeren", pagina 20).
888	Bedrijfscode: Displaytest gedurende de opstartfase. Deze displaycode verschijnt maximaal 1 seconde lang op het display.
H07	Servicecode: De waterdruk in de cv-installatie is te laag (lager dan 0,8 bar). Zie par. 4.2 "Installatiedruk controleren en corrigeren", pagina 20.
P--	Bedrijfscode: De waterdruk in de cv-installatie is te hoog (hoger dan 4 bar).

Displaycodes	Betekenis van de displaycodes
rE	Bedrijfscode: Reset wordt uitgevoerd. Deze code verschijnt na het drukken van de „Reset“-toets 5 seconden lang op het display.

## 6.5 Storingen herkennen en verhelpen

Storingmeldingen zijn te herkennen aan een knipperend display en beginnen met een ander teken dan:

- “□”
- “\_”
- “=”

Voorbeeld: “E” = de brander start niet

- Druk op de toets „Reset“ (fig. 17, **pos. 1**) om het cv-toestel te herstarten.

Op het display verschijnt “rE”. Het cv-toestel probeert op te starten. Wanneer op het display vervolgens een normale bedrijfsmelding verschijnt, is de storing verholpen. Is dit niet het geval, dan dient u de reset nog twee- tot driemaal te herhalen.

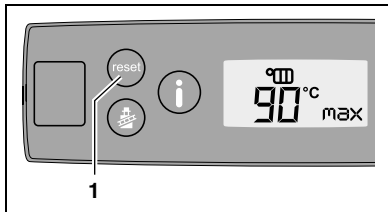

fig. 17 Toets „Reset“

## Wanneer de storing niet gewist kan worden:

- Noteer de storingsmelding en informeer uw installateur.



### **SCHADE AAN DE INSTALLATIE**

door vorst.

Wanneer de verwarmingsinstallatie, bijv. ten gevolge van een storing, niet is ingeschakeld, kan deze bij vorst bevroren.

- Wanneer de installatie ten gevolge van een storing meerdere dagen uitgeschakeld blijft, moet het verwarmingswater op het laagste punt van de installatie via de vul- en aftapkraan van de cv-toestel worden afgetapt, om te voorkomen dat de installatie bij vorstgevaar zou kunnen bevroren (zie par. 6.2, pag. 39).



Nefit B.V., Postbus 3, 7400 AA Deventer  
Consumenten Infolijn: 0570 - 67 85 00  
Fax: 0570 - 67 85 86  
Internet: [www.nefit.nl](http://www.nefit.nl)